

Serrure à larder

ZT75

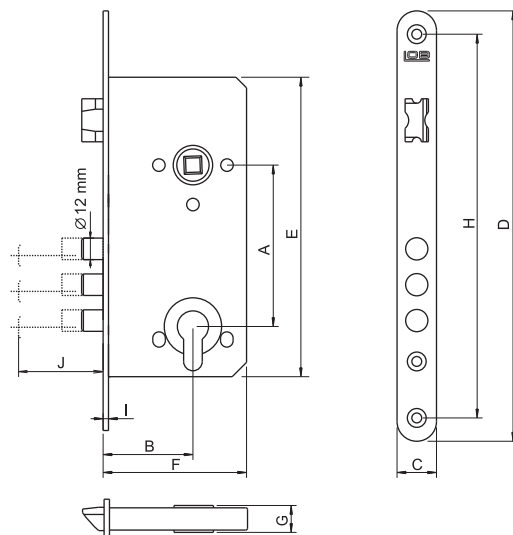

- version de serrures à larder disponible: à cylindre (B)
- finitions disponibles: jaune zinc, autres variantes sous commandes spéciales



Code du produit	Dimensions (mm)									
	A	B	C	D	E	F	G	H	I	J
ZT75B	72	50	20	220	155	80	15	194	3	2x12

ZT95



- version de serrures à larder disponible: à cylindre (B)
- finitions disponibles: jaune zinc, autres variantes sous commandes spéciales

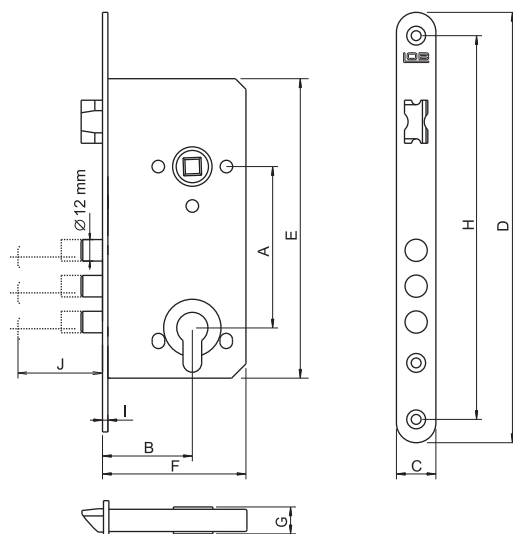

Code du produit	Dimensions (mm)									
	A	B	C	D	E	F	G	H	I	J
ZT95B	90	50	20	240	168	80	15	214	3	2x12

Serrure à larder

Z200

- version de serrures à larder disponible: à cylindre (B)
- finitions disponibles: jaune zinc, autres variantes sous commandes spéciales

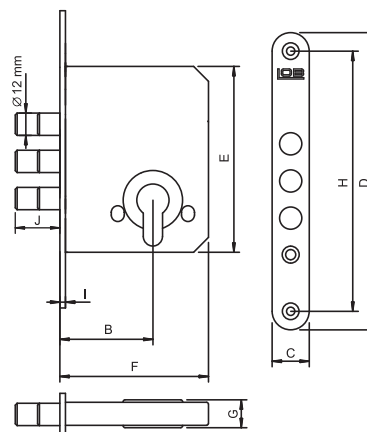

Code du produit	Dimensions (mm)									
	A	B	C	D	E	F	G	H	I	J
Z200	-	50	20	160	92	80	15	140	3	2x12

Z100

- version de serrures à larder disponible: à cylindre (B)
- finitions disponibles: jaune zinc, autres variantes sous commandes spéciales

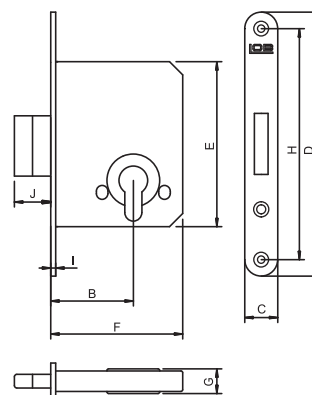

Code du produit	Dimensions (mm)									
	A	B	C	D	E	F	G	H	I	J
Z100	-	50	20	160	92	80	15	140	3	2x12

Z050

- version de serrures à larder disponible: sans clé
- finitions disponibles: jaune zinc, autres variantes sous commandes spéciales

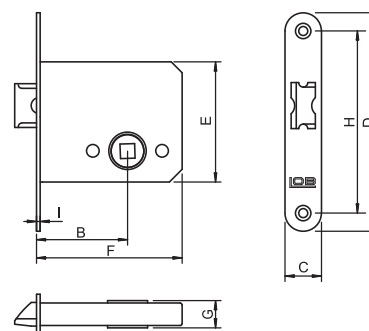

Code du produit	Dimensions (mm)									
	A	B	C	D	E	F	G	H	I	J
Z050	-	50	20	120	66	80	15	100	2	-

Serrure à larder

Z65

- versions de serrures à larder disponibles:
à cylindre (B), à clé plate crantée (Z), WC (C)
- finitions disponibles:
jaune zinc, autres variantes sous commandes spéciales

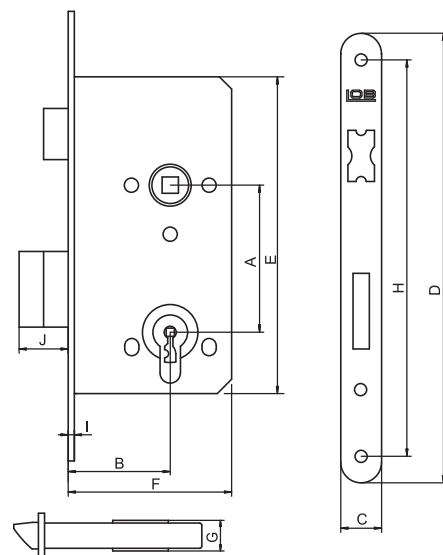

Code du produit	Dimensions (mm)									
	A	B	C	D	E	F	G	H	I	J
Z65B	60	50	20	198	142	80	15	178	3	2x12
Z65Z	60	50	20	198	142	80	15	178	3	2x12
Z65C	60	50	20	198	142	80	15	178	3	12

Z75

- versions de serrures à larder disponibles:
à cylindre (B), à clé plate crantée (Z), WC (C)
- finitions disponibles:
jaune zinc, autres variantes sous commandes spéciales

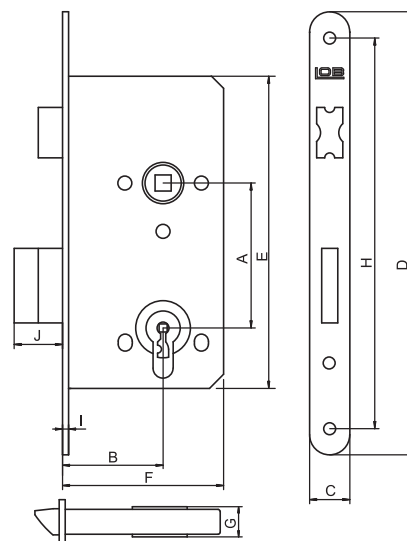

Code du produit	Dimensions (mm)									
	A	B	C	D	E	F	G	H	I	J
Z75B	75	50	20	220	155	80	15	194	3	2x10
Z75Z	75	50	20	220	155	80	15	194	3	2x10
Z75C	75	50	20	220	155	80	15	194	3	10

Serrure à larder

Z755



- versions de serrures à larder disponibles:
à cylindre (B), à clé plate crantée (Z), WC (C)
- finitions disponibles:
jaune zinc, autres variantes sous commandes spéciales

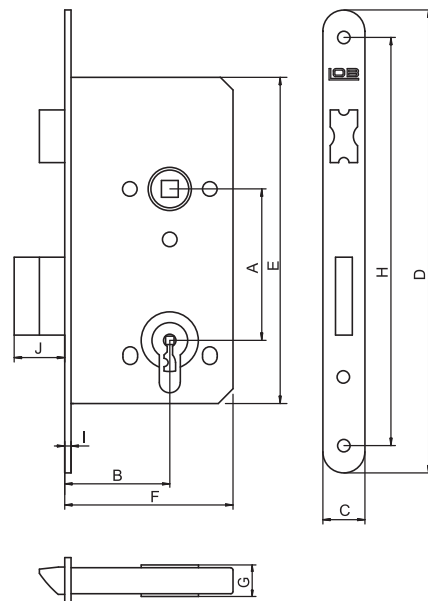

Code du produit	Dimensions (mm)									
	A	B	C	D	E	F	G	H	I	J
Z755B	72	55	20	235	165	85	15	209	3	2x10
Z755Z	72	55	20	235	165	85	15	209	3	2x10
Z755C	72	55	20	235	165	85	15	209	3	10

Z76



- versions de serrures à larder disponibles:
à cylindre (B), à clé plate crantée (Z), WC (C)
- finitions disponibles:
jaune zinc, autres variantes sous commandes spéciales

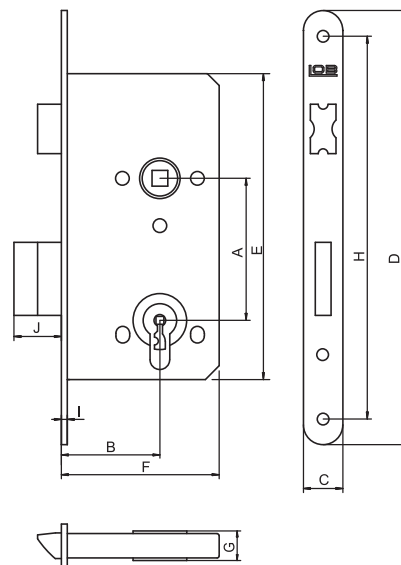

Code du produit	Dimensions (mm)									
	A	B	C	D	E	F	G	H	I	J
Z76B	72	60	20	220	155	90	15	194	3	2x12
Z76Z	72	60	20	220	155	90	15	194	3	2x12
Z76C	72	60	20	220	155	90	15	194	3	12

Serrure à larder

Z95



- versions de serrures à larder disponibles:
à cylindre (B), à clé plate crantée (Z), WC (C)
- finitions disponibles:
jaune zinc, autres variantes sous commandes spéciales

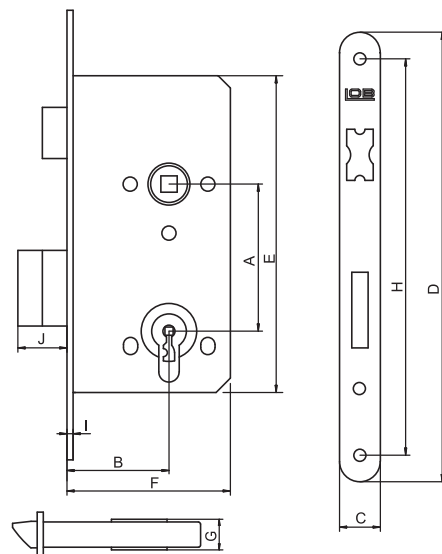

Code du produit	Dimensions (mm)									
	A	B	C	D	E	F	G	H	I	J
Z95B	90	50	22	240	168	80	15	214	3	2x10
Z95Z	90	50	22	240	168	80	15	214	3	2x10

Z05L

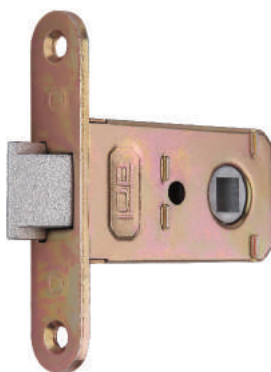

- version de serrures à larder disponible:
sans clé
- finitions disponibles:
jaune zinc, autres variantes sous commandes spéciales

